



# FlexGips

Ostona Karnisza



Niniejszy dokument został przygotowany, aby ułatwić Ci zrozumienie naszej gamy produktowej:  
**FlexGips - osłony karnisza.**

Opowiemy nieco o naszej firmie, poznasz system FlexGips, a przede wszystkim poznasz dokładnie osłony karnisza.

Pokażemy Ci jak zamontować nasze elementy, jakie będą potrzebne do tego materiały itp.

Postaraliśmy się, aby ten dokument odpowiedział na wszystkie pytania. Jeśli jednak coś przeoczyliśmy, zawsze oferujemy bezpłatne doradztwo dotyczące montażu naszego systemu.

Kontakt pod nr: + 48 501 535 428



## O firmie

Firma istnieje od 1996 roku w branży wykończeń wnętrz pod nazwą INTERSYSTEM.

To ponad 23 lat doświadczeń przy wykończeniach wnętrz na dużych jak i małych inwestycjach.

Jako firma wykończeniowa w latach 1996 - 2019 zrealizowaliśmy ponad 48 wykończeń instytucjonalnych w Polsce i Europie.

Realizowaliśmy również inwestycje z klientami indywidualnymi, na projekt, wykonawstwo apartamentów, domów jednorodzinnych i mieszkań. Ponad 160 różnych realizacji.



# O firmie

W 2015 r. w ramach prowadzonej działalności powstała nowa marka FlexGips.

Zajmująca się produkcją gotowych elementów na wymiar i pod projekt z płyt gipsowo-kartonowych. W tym również produkcją odlewów gipsowych GRG 3D.

Jesteśmy Polskim producentem. Produkcja FlexGips odbywa się w Otwocku Wielkim pod Warszawą.

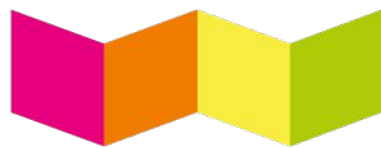

**flexgips**<sup>TM</sup>

**od 2015**

**PRODUKUJEMY  
PREFABRYKATY**



**POLSKI  
PRODUKT**

**+600**

**ZAMÓWIENÍ ONLINE  
W 2018 ROKU**



**BEZPŁATNE  
DORADZTWO**



**DBAMY  
O ŚRODOWISKO**



**SOLIDNY  
PARTNER**

# Nagrody

- List nominacyjny za realizację projektu pt. „Wdrożenie nowej technologii do produkcji materiałów na bazie płyt gipsowo-kartonowych”

LIST  
NOMINACYJNY  
2018

POLSKA NAGRODA  
INTELIGENTNEGO  
ROZWOJU 2018

Z przyjemnością informujemy, że

**Intersystem**

uzyskał nominację do

Polskiej Nagrody Inteligentnego Rozwoju 2018  
pod patronatem Prezes Urzędu Patentowego RP, dr Alicji Adamczak

w kategorii: Innowacje w przemyśle 4.0  
za realizację projektu pn. „Wdrożenie nowej technologii do produkcji materiałów  
budowlanych na bazie płyt gipsowo-kartonowych”

Tychy, 13.09.2018 r.

Rzecznik Innowacji Rzecznik Inwestycji CENTRUM INTELIGENTNEGO ROZWOJU

# Co to jest FlexGips?

**FlexGips to prefabrykaty z płyt gipsowo-kartonowych. Czyli gotowe, sklejone detale, przygotowane od razu do montażu.**

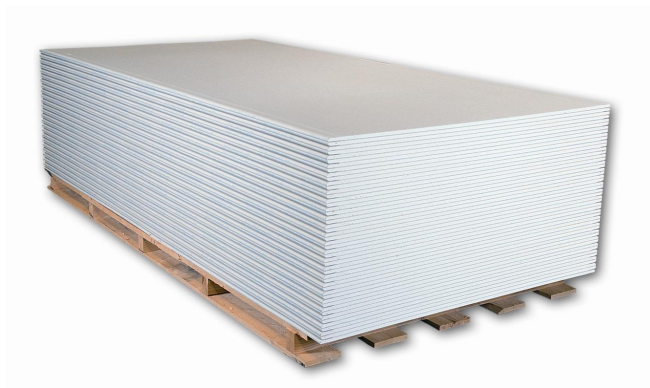

# Co to jest FlexGips?

Zamiast tradycyjnej obróbki płyt, narożników i trudnych detali, to element gotowy do przykręcenia.

**Tradycyjny sposób**



**FlexGips**



# Co to jest FlexGips?

## EFEKT przy montażu?

Daje to, do 3 razy krótszy montaż w porównaniu do tradycyjnego sposobu.

Czas montażu:

FlexGips

Do 3 razy  
krócej

Tradycyjny  
sposób

Normalny czas

# Co to jest FlexGips?

Zapomnij o:

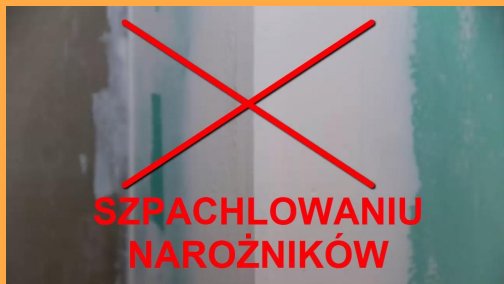

## EFEKT końcowy?

Elementy są równe i mają idealny kształt, bo nie szpachluje się ani nie wtapia metalowych narożników.



## Kilka realizacji przesłanych przez naszych klientów:

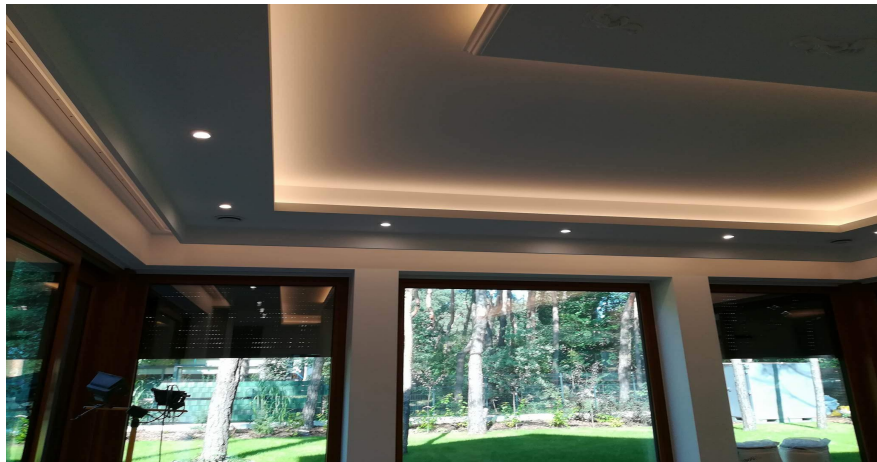

# Co to jest FlexGips?

## Co mówią klienci: (Opinie z Facebooka i Google)

Firma oferuje wyrob do szybkiego zastosowania. Szybka i terminowa dostawa. Dobry kontakt i wyczerpująca informacja .Polecam.

### Petarda! Najlepsi!!

Pierwszy raz robiłem suchą zabudowę systemem FlexGips i wyszło lepiej niż się spodziewałem. Elementy w tym przypadku układałem jak klocki w tetrisie. Co widać na załączonych zdjęciach. Gdybym miał jeszcze raz to zrobić na pewno wybrałbym FlexGips i pewnie wyszło by mi to o wiele lepiej, choć i tak jestem bardzo zadowolony z obecnej zabudowy :)

### Super rozwiązania dla sufitów i zabudow

Po pierwsze przesyłka dotarła na drugi dzień po zamówieniu. Po drugie spakowana była tak solidnie, że nic nie miało prawa przy normalnym transporcie się z nią stać. Po trzecie moja ekipa wpierała mi że na pewno będą się z tym babrać jeszcze dłużej niż przy standardowym montażu. Jakie było moje zdziwienie gdy po dwóch dniach okazało się, że wszystkie elementy zostały zamontowane a miało to trwać minimum pięć. Myślę że jakbym stał im nad głową zrobili by to w jeden dzień :) Nie wspominając o tym, że zostało zaoszczędzone sporo szpachli i tych metalowych rynienek (nie znam się na tym za bardzo). Zaoszczędzone trzy dni roboczo godzin i pełno materiałów. Reasumując polecam.

# Ośłona karnisza - zastosowanie

**Element przede wszystkim wykorzystasz do zabudowy osłon karnisza, jak i wykonanie osłon na szyny sufitowe.**



W sklepie osłony karnisza mamy w kilku wariantach.

FG02

Zwykła osłona karnisza



FG09

Osłona karnisza z wnąką  
na oświetlenie LED



FG08

Osłona karnisza na profil  
U55



W sklepie osłony karnisza mamy w kilku wariantach.

FG11

Osłona karnisza profil L z pionową wnęką na oświetlenie LED



FG12

Osłona karnisza profil L z pionową i poziomą wnęką na LED



FG14

Osłona karnisza - zbrojony odlew gipsowy

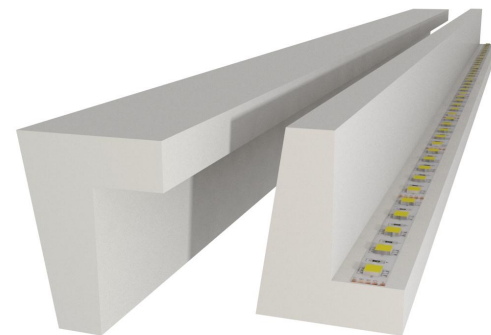

Nasze elementy ze względu na koszty przesyłek są w wersji 1,2 mb. (czyli mają długość 1,2 metra) Na duże inwestycje jest możliwość produkcji 2 mb.

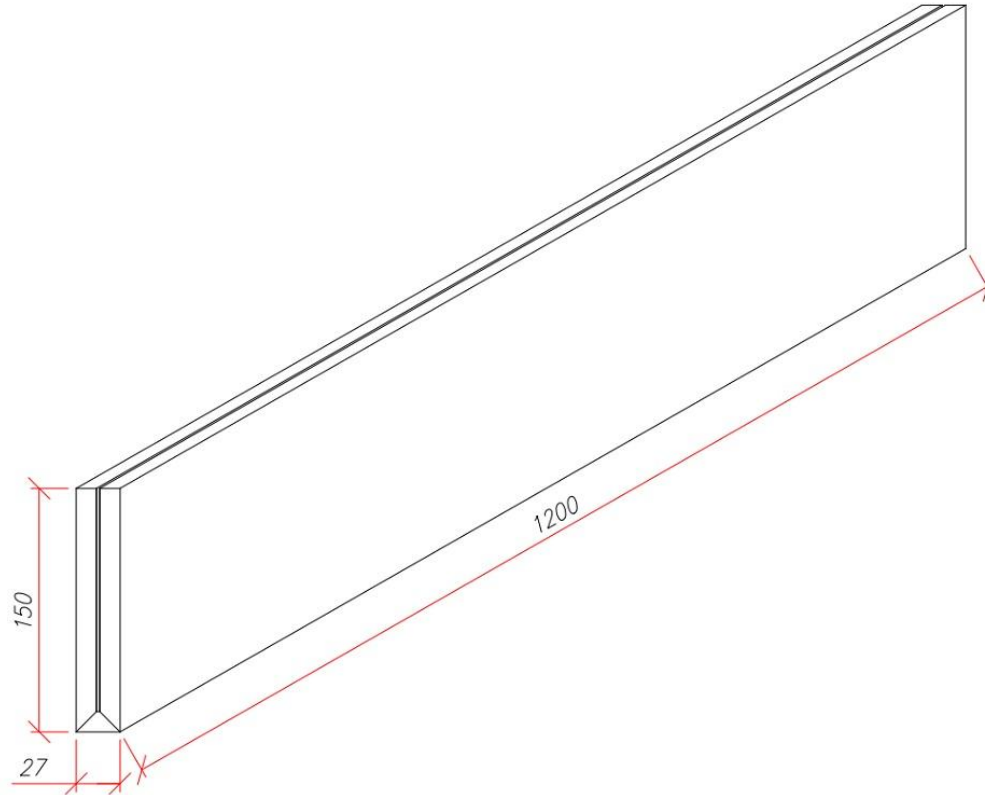

## Akcesoria potrzebne do montażu osłon. Niektóre znajdziesz w naszym sklepie.

Do montażu osłon karnisza (FG02, FG09) będzie potrzebne:

1. Osłony karnisza
2. [Kątowniki ciesielskie -> LINK](#)
3. [Wkręty -> LINK](#)
4. [Masa szpachlowa -> LINK](#)
5. [Taśma spoinowa -> LINK](#)

Do montażu osłon karnisza (FG08) będzie potrzebne:

1. Osłony karnisza
2. [Profil UD 30 -> LINK](#)
3. [Wkręty -> LINK](#)
4. [Masa szpachlowa -> LINK](#)
5. [Taśma spoinowa -> LINK](#)

Do montażu osłon karnisza (FG11, FG12) będzie potrzebne:

1. Osłony karnisza
2. Klej do płyt GK
3. Kołki z kołnierzem do stropu (6 szt / element)
4. [Masa szpachlowa -> LINK](#)
5. [Taśma spoinowa -> LINK](#)

Film w którym pokazujemy przykładowy sposób montażu osłony FG02

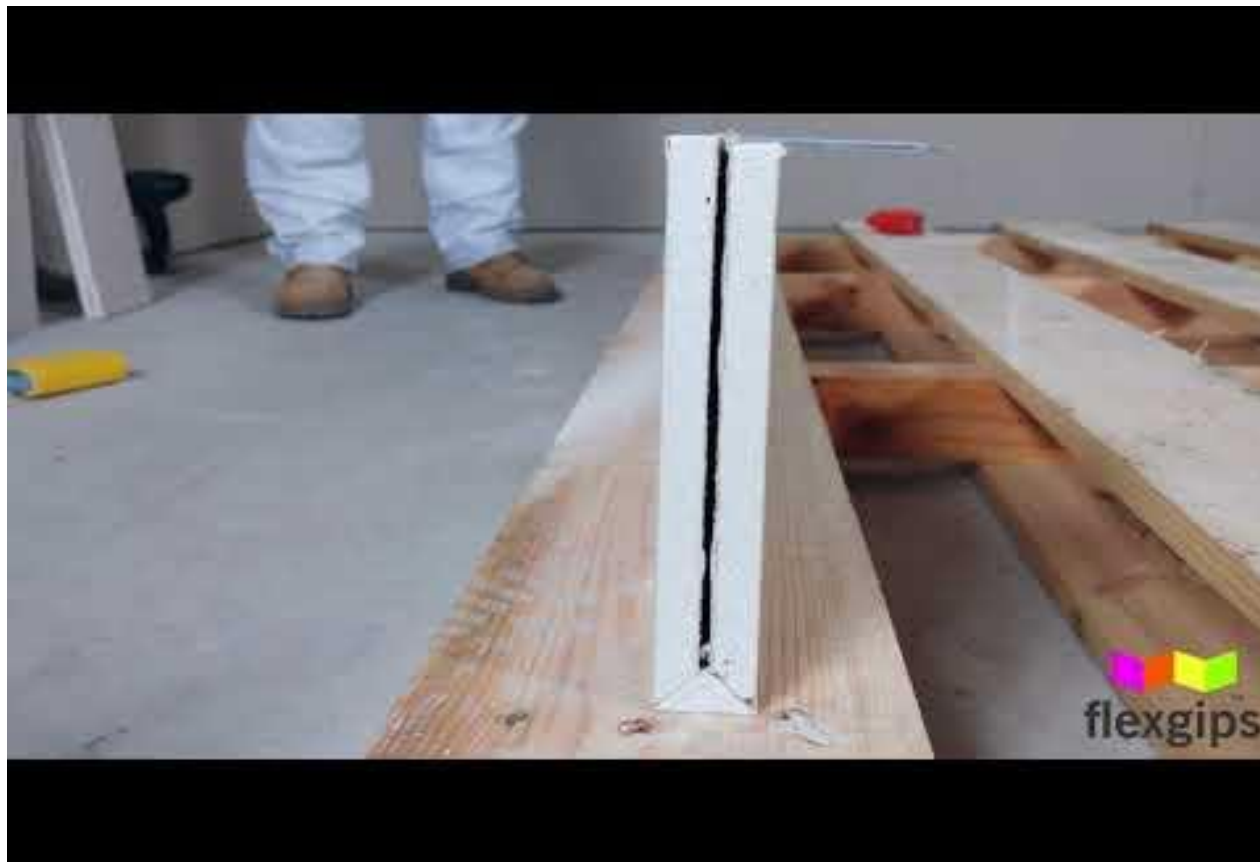

# Poznaj również więcej produktów FlexGips wchodząc na

[https://sklep.flexgips.com/prefabrykaty\\_flexgips](https://sklep.flexgips.com/prefabrykaty_flexgips)

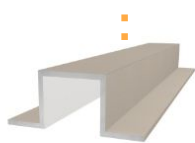

Wnęka na oświetlenie - Profil Omega

68,90 zł

do koszyka



Oslona karnisza profil L z pionową i poziomą wnęką na

54,20 zł

do koszyka



Półka sufitowa na oświetlenie LED 45 - szer 70cm

48,60 zł

do koszyka



Półka sufitowa na oświetlenie LED 45 slim - szer 25cm

41,90 zł

do koszyka



Półka sufitowa na oświetlenie LED slim - szer 25cm

38,80 zł  
(1 mb = 32,33 zł)

do koszyka



Profil "U" 150 - 1,2mb

37,30 zł

do koszyka



Oslona karnisza z profila U55 - gotowy element z płyty GK -

35,70 zł  
(1 mb = 29,75 zł)

do koszyka



Oslona karnisza profil L z pionową wnęką na LED -

47,70 zł

do koszyka



Półka sufitowa na oświetlenie LED - szer 70cm

45,60 zł  
(1 mb = 38,00 zł)

do koszyka



Płyta do krzywizn - 1,2mb

42,80 zł

do koszyka



Oslona karnisza z wnęką na oświetlenie LED - gotowy

37,20 zł  
(1 mb = 31,00 zł)

do koszyka



Profil "U" 100 - 1,2mb

35,70 zł

do koszyka



Oslona karnisza - gotowy element z płyty GK - 1,2mb

35,70 zł  
(1 mb = 29,75 zł)

do koszyka



Uniwersalny kątownik z GK - gotowy element z płyty GK -

34,20 zł  
(1 mb = 28,50 zł)

do koszyka

# PREZENTY :)

W podziękowaniu, że zapoznałeś się z tym całym materiałem otrzymujesz 5% rabatu na cały asortyment w sklepie FlexGips. Wystarczy, że podczas zakupów w koszyku klikniesz: “mam kupon” i wpiszesz:

oslonakarniszaebook

Masz możliwość otrzymania dodatkowych 5%. Wystarczy, że zrobisz krótką fotorelację z montażu i wyślesz do ją do nas.

Wymagania. Zdjęcia muszą zawierać przynajmniej po 3 zdjęcia:

- Przed montażem
- W trakcie
- Po montażu

Dodatkowo wysyłając zdjęcia wyrazisz zgodę na ich publikację.

Rabat zostanie naliczony po przesłaniu i weryfikacji zdjęć. Otrzymasz korektę do faktury i zwrot pieniędzy na konto.



Dziękuję za poświęcony czas  
W razie pytań proszę o  
kontakt: +48 501 535 428



Materiał przygotował Tomasz Paczkowski  
Wszystkie błędy proszę zgłaszać:

[tomasz.paczkowski@gmail.com](mailto:tomasz.paczkowski@gmail.com)